

РЕЗЕРВУАРЫ

Перед началом работ тщательно очистите поверхность резервуара с помощью очистителя “K-FLEX”.

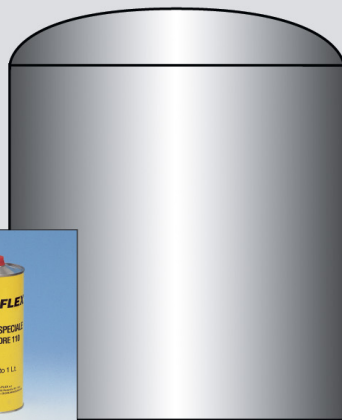

1
Выполните изоляцию стенок резервуара. Вначале измерьте периметр резервуара, используя полосу материала “K-FLEX” той же толщины, что и применяемая изоляция. Не растягивайте полосу при измерении. Затем определите высоту стенок металлической емкости.

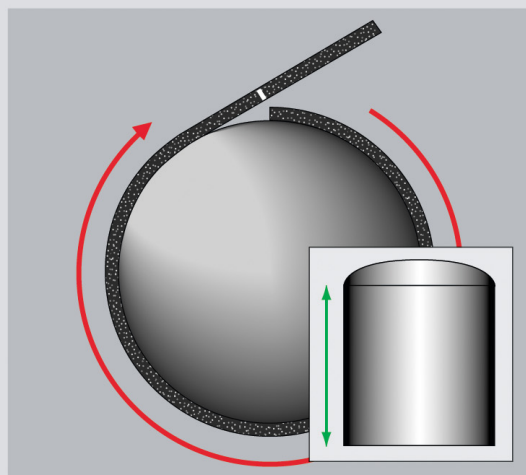

2
Перенесите полученные размеры на изоляцию “K-FLEX” и вырежьте заготовку. Нанесите клей “K-FLEX” на всю поверхность листа, используя гибкий шпатель.

Промажьте стенки резервуара клеем с помощью кисти. Нанесите клей на торцы листа, подлежащие склеиванию. После того, как клей просохнет, установите лист на емкость, затем соедините его края и сильно сожмите их на очень короткое время.

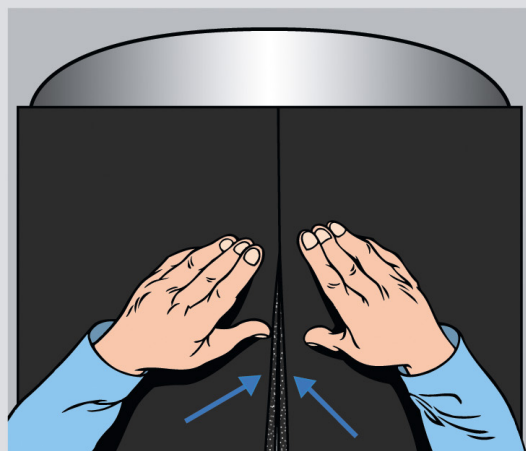

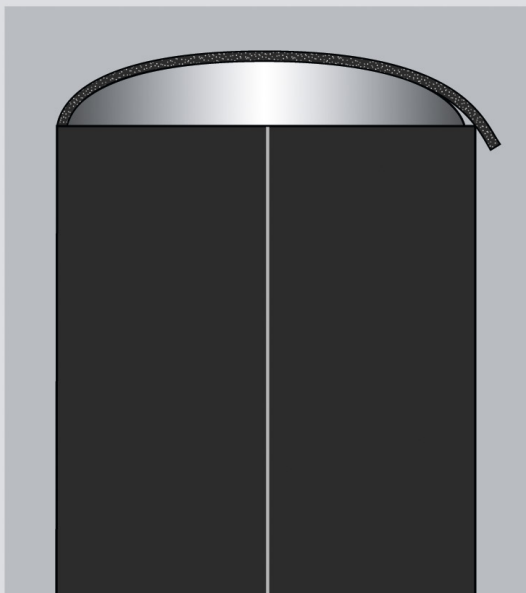

- 3 Для изоляции крышки (днища) резервуара необходимо измерить криволинейную поверхность. Используйте полосу материала "K-FLEX" той же толщины, что и применяемая изоляция, не растягивайте ее при измерении.

В случае, если изолируемая площадь имеет большие размеры, склейте вместе несколько листов изоляции "K-FLEX".

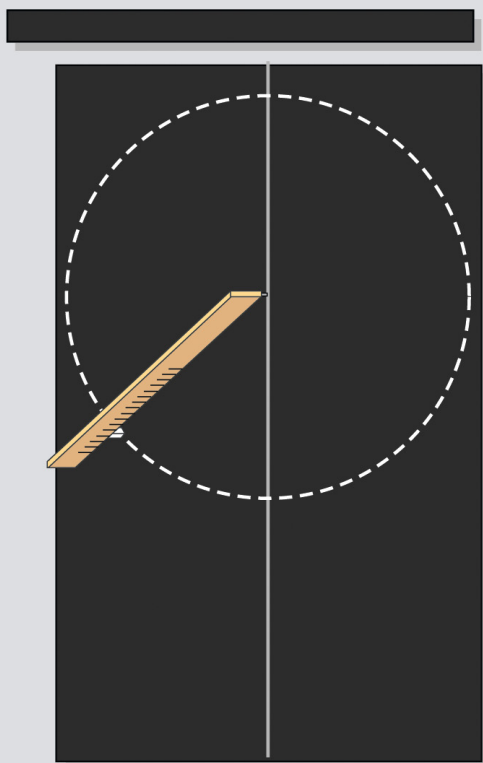

- 4 Начертите на материале окружность радиусом равным половине размера, полученного при измерении криволинейной поверхности.

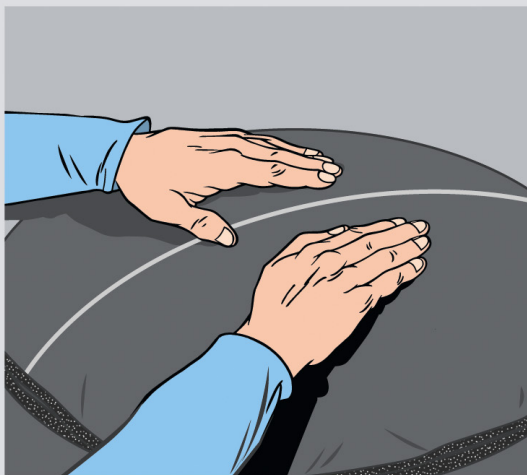

- 8 Когда клей подсохнет, установите изоляционный круг на крышке резервуара. Аккуратно прижмите изоляцию к поверхности, начинайте работу с центра и постепенно перемещайтесь к краям заготовки.

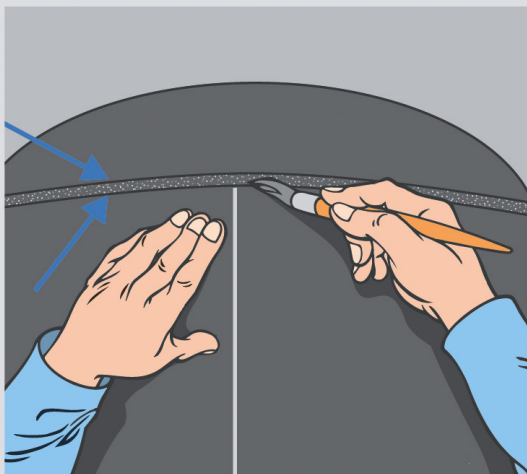

- 9 Проклейте шов между изоляцией стенок и крышки (днища) резервуара.

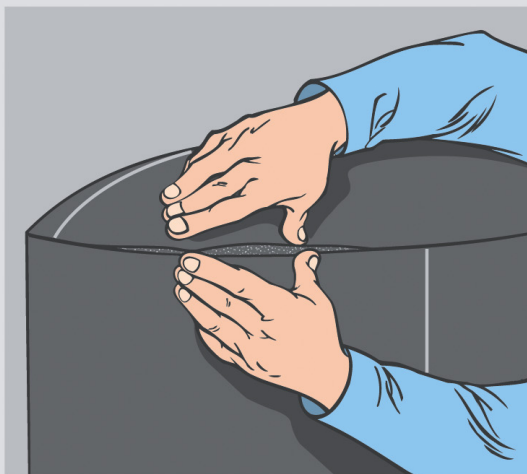

- 10 После того, как клей подсохнет, соедините края материалов и сильно сожмите их вместе на очень короткое время.



ИЗОЛЯЦИЯ РЕЗЕРВУАРОВ САМОКЛЕЯЩИМСЯ ЛИСТОВЫМ МАТЕРИАЛОМ "K-FLEX".

*Фирмой выпускается
самоклеящийся материал в
рулонах высотой 1000 мм и
1500 мм.*

1 Перед началом работ тщательно очистите поверхности резервуара с помощью очистителя "K-FLEX". Изоляция стенок резервуара в соответствии с инструкциями на странице 78 данного руководства. Нанесите размеры на самоклеящийся лист и отрежьте кусок материала, необходимый для изоляции стенок емкости.

2 Аккуратно отклейте защитную пленку с одного конца листа "K-FLEX" и закрепите этот конец на стенке резервуара. Постепенно удаляйте защитную пленку и прижимайте самоклеящийся материал к изолируемой поверхности.

3 После того, как стенки емкости будут изолированы, соедините кромки изоляционного листа с помощью клея "K-FLEX". Изоляцию крышки (днища) резервуара выполняйте в соответствии с инструкциями на страницах 79-81 данного руководства для несамоклеящегося материала, отличие состоит только в удалении защитной пленки.

